

**СПЛИТ-КОНДИЦИОНЕР
НАСТЕННОГО ТИПА
ФИРМЫ**

FUJITSU

**МОДЕЛЬ - ТОЛЬКО
ОХЛАЖДЕНИЕ**

Внутренний блок

ASY9ASE-W

ASY12ASE-W

ASY9ASECW

ASY12ASECW

Наружный блок

AOY9ANE

AOY12ASE

AOY9ANEC

AOY12ASEC

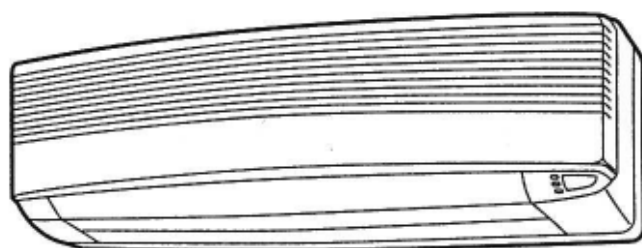

РУКОВОДСТВО ПО ЭКСПЛУАТАЦИИ

СОХРАНИТЕ ДАННОЕ РУКОВОДСТВО ДЛЯ ПОСЛЕДУЮЩИХ ОБРАЩЕНИЙ К НЕМУ

СОДЕРЖАНИЕ

УКАЗАНИЯ ПО ТЕХНИКЕ БЕЗОПАСНОСТИ.....	2	РЕГУЛИРОВАНИЕ НАПРАВЛЕНИЯ ВОЗДУШНОГО ПОТОКА.....	11
ОСНОВНЫЕ КОМПОНЕНТЫ И ПРИНЦИП ФУНКЦИОНИРОВАНИЯ КОНДИЦИОНЕРА.....	3	РЕГУЛИРОВАНИЕ ВОЗДУХОРАСПРЕДЕЛЕНИЯ В РЕЖИМЕ "SWING".....	12
НАИМЕНОВАНИЕ ОСНОВНЫХ КОМПОНЕНТОВ И ОРГАНОВ УПРАВЛЕНИЯ.....	4	АВТОМАТИЧЕСКИЙ РЕЖИМ при отсутствии пульта.....	12
ПОДГОТОВКА К РАБОТЕ.....	6	ТЕХНИЧЕСКОЕ ОБСЛУЖИВАНИЕ.....	13
ЭКСПЛУАТАЦИЯ.....	7	ВЫЯВЛЕНИЕ НЕИСПРАВНОСТЕЙ.....	14
ПРОГРАММИРОВАНИЕ ТАЙМЕРА.....	9	ОСОБЕННОСТИ РАБОТЫ.....	15
РЕЖИМ НОЧНОГО ВРЕМЕНИ.....	10	ТЕХНИЧЕСКИЕ ХАРАКТЕРИСТИКИ.....	16

УКАЗАНИЯ ПО ТЕХНИКЕ БЕЗОПАСНОСТИ

ОПАСНО!

- Запрещается самостоятельно устанавливать кондиционер.
- Для выполнения любых ремонтных работ необходимо обращаться в специализированную службу сервиса.
- Для перестановки кондиционера обратитесь в специализированную сервисную службу, которая выполнит работы по перемещению соединительных линий и последующему подключению оборудования.
- Не находитесь в течение продолжительного времени под прямым потоком холодного воздуха.
- Не вставляйте пальцы и посторонние предметы в воздухозаборные решетки и выходное отверстие.
- Не запускайте и не останавливайте кондиционер отсоединением вилки провода электропитания от гнезда и т.д.
- Следует соблюдать осторожность, чтобы не повредить сетевой провод.
- В случае возникновения каких-либо признаков неисправности (например, запаха дыма) следует сразу же отсоединить вилку сетевого провода от гнезда и обратиться в специализированную сервисную службу.
- Если сетевой провод поврежден, его замена должна производиться только уполномоченными специалистами (требуются специальные инструменты и кабель).

ОСТОРОЖНО!

- Во время работы кондиционера периодически проветривайте помещение.
- Не направляйте воздушный поток на камины и нагревательные приборы.
- Не облокачивайтесь и не кладите посторонние предметы на кондиционер.
- Не ставьте на кондиционер цветочные вазы и емкости с водой.
- Избегайте попадания воды на кондиционер.
- Не прикасайтесь к кондиционеру влажными руками.
- Нельзя натягивать сетевой провод.
- Если вы длительное время не пользуетесь кондиционером, отключайте его от источника электропитания.
- Периодически проверяйте состояние системы кондиционирования на наличие повреждений.
- Не допускайте прямого попадания воздушного потока на комнатные растения и домашних животных.
- Нельзя употреблять воду из дренажной системы кондиционера.
- Кондиционер не может служить для обеспечения режимов, требуемых для работы точного оборудования, выращивания растений, содержания животных, хранения художественных ценностей или продуктов.
- Запрещается прикладывать какую-либо физическую нагрузку к ребристой поверхности теплообменника.
- Эксплуатируйте кондиционер только при наличии в нем воздушных фильтров.
- Не закрывайте и не загромождайте воздухозаборную решетку и отверстие для выходящего воздуха.
- Электронная аппаратура должна находиться на расстоянии не менее 1 м от внутреннего или наружного блоков.
- Не устанавливайте кондиционер рядом с камином и другими нагревательными приборами.
- При монтаже внутреннего и наружного блоков не допускайте присутствия маленьких детей в зоне проведения монтажа.
- Не пользуйтесь легковоспламеняющимися газами рядом с кондиционером.

ОСНОВНЫЕ КОМПОНЕНТЫ И ПРИНЦИП ФУНКЦИОНИРОВАНИЯ КОНДИЦИОНЕРА

Автоматический режим

Нажмите кнопку START/STOP, и кондиционер начнёт работать в автоматически выбранном режиме охлаждения или осушения, исходя из температурной уставки и температуры воздуха в помещении.

Режим ночного времени

При нажатии кнопки SLEEP в режиме охлаждения температурная уставка будет постепенно повышаться. В момент наступления установленного по таймеру времени кондиционер автоматически отключается.

Пульт дистанционного управления

Управление кондиционером производится с помощью пульта дистанционного управления.

Регулирование воздушного потока в режиме "SWING"

В этом режиме створки жалюзи автоматически выполняют плавающие движения вверх-вниз, в результате чего достигается равномерное воздухораспределение по всему объёму помещения.

Съёмная воздухозаборная решетка

Воздухозаборная решётка внутреннего блока может быть снята для выполнения чистки и технического обслуживания блока.

Фильтр, препятствующий образованию плесени

Воздушный фильтр обработан специальным составом для предотвращения образования плесени, что облегчает чистку и позволяет использовать пылесос.

Бесшумный режим работы вентилятора

При нажатии кнопки FAN CONTROL и выборе режима работы вентилятора QUIET (бесшумный), скорость приточного потока воздуха снижается, за счет чего достигается бесшумность работы кондиционера.

Фильтр воздуха (заказывается отдельно)

В качестве опции предлагается воздухоочистительный фильтр (модель APS-03B), очищающий воздух от мелких частиц (цветочной пыльцы, табачного дыма) по электростатическому принципу.

ОСНОВНЫЕ КОМПОНЕНТЫ И ОРГАНЫ УПРАВЛЕНИЯ

Рис.1



Рис.2



Рис.3

Рис.5

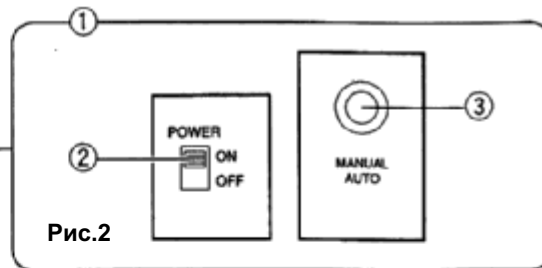
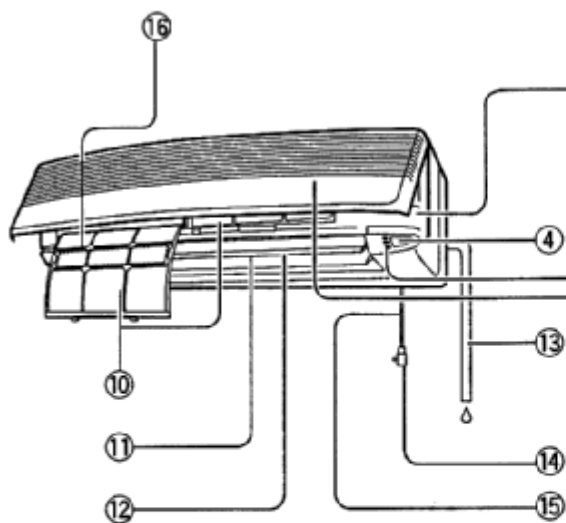

Рис.4

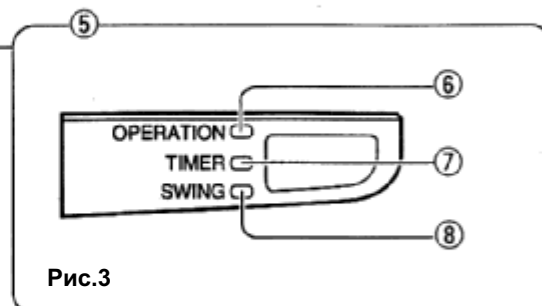
Рис.6



Рис.7

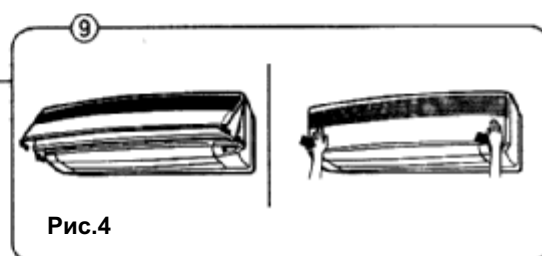
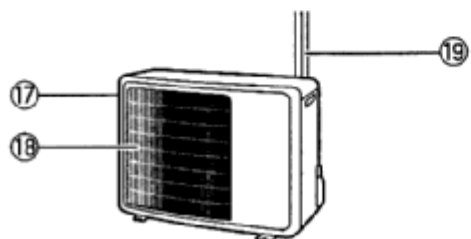

Рис.8

Рис. 1 Внутренний блок

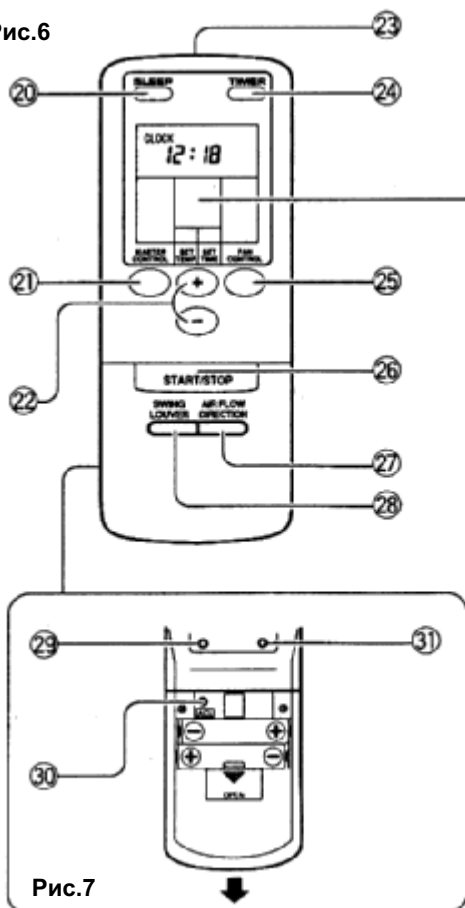
1. Панель управления (Рис.2)
2. Выключатель электропитания
3. Кнопка **MANUAL AUTO** (автоматическое управление при отсутствии пульта)
4. Приемник сигналов от пульта управления
5. Световые индикаторы (Рис.3)
6. Светоиндикатор функционирования - **OPERATION** (красный)
7. Светоиндикатор таймера - **TIMER** (зелёный)
 - Если при задействовании программы таймера индикатор таймера мигает, это означает сбой настройки программы (стр.15 - Автоматический перезапуск).
8. Светоиндикатор автоматического направления воздушного потока в режиме **SWING** (оранжевый)
9. Воздухозаборная решётка (Рис.4)
10. Воздушный фильтр
11. Горизонтальные направляющие жалюзи
12. Вертикальные направляющие жалюзи (расположены за горизонтальными)
13. Дренажный патрубок
14. Вилка электропитания
15. Сетевой провод
16. Воздухоочистительный фильтр (опция)

Рис. 5 Наружный блок

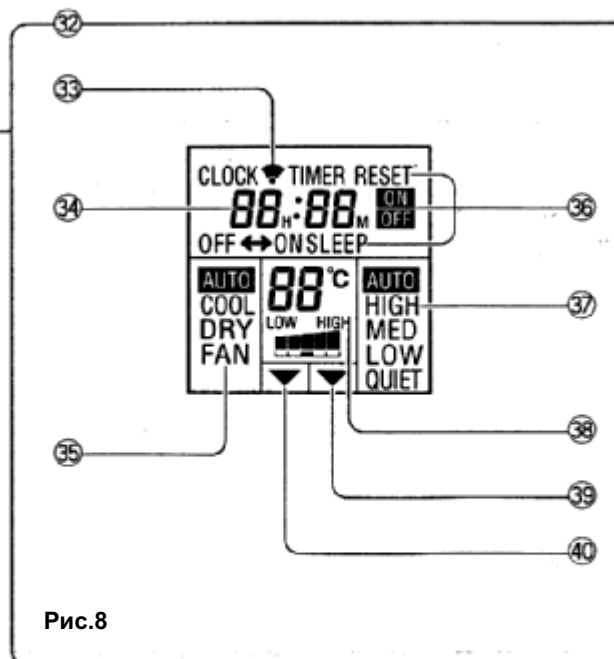
17. Вход воздуха
18. Выход воздуха
19. Соединительные трубки хладагента

Рис.6 Пульт дистанционного управления

20. Кнопка ночного режима **SLEEP**
21. Кнопка выбора режима работы **MASTER CONTROL**
22. Кнопки установки температуры/ времени (+ / -) **SET TEMP./SET TIME**
23. Передатчик сигнала
24. Кнопка задействия таймера **TIMER**
25. Кнопка управления вентилятором **FAN CONTROL**
26. Кнопка **START/STOP** (“Включено/Выключено”)
27. Кнопка регулирования направления воздушного потока **AIR FLOW DIRECTION**
28. Кнопка установки режима автоматического направления воздушного потока **SWING LOUVER**

Тыльная панель пульта (Рис.7)

29. Кнопка установки времени **TIME ADJUST**
30. Кнопка питания от аккумуляторной батареи **ACL** (расположена внутри секции для элементов питания)
31. Кнопка режима тестирования **TEST RUN**
 - Эта кнопка используется только при пуско-наладке кондиционера, использование кнопки в нормальных условиях приведёт к неправильному функционированию термостата.
 - При нажатии кнопки во время обычной работы кондиционера агрегат переключится в режим тестирования, в этом случае одновременно начнут мигать светоиндикатор функционирования и светоиндикатор таймера.
 - Для отключения режима тестирования нажмите кнопку **TEST RUN** повторно, или кнопку **START/STOP** (“Включено/Выключено”) для полной остановки кондиционера.

32. Дисплей пульта дистанционного управления (рис.8)
33. Индикатор передатчика
34. Дисплей времени
35. Дисплей рабочего режима
36. Дисплей режима таймера
37. Дисплей скорости вентилятора
38. Дисплей температурной уставки
39. Индикатор уставки таймера
40. Индикатор уставки температуры

ПОДГОТОВКА К РАБОТЕ

Подключение к электросети

- 1** Вставьте вилку (Рис.1 (14)) в гнездо электропитания; при непосредственном кабельном соединении с электросетью, включите рубильник.
- 2** Установите выключатель электропитания (Рис.2 (2)) в положение "Включено" (ON).

Вставьте батарейки (R03/LR03 x 2)

- 1** Для открытия секции для батареек, расположенной на обратной стороне пульта, слегка нажмите на крышку и выдвиньте её. Выдвигайте крышку по направлению стрелки, одновременно нажимая на значок ▼.



- 2** Вставьте батарейки. Убедитесь, что Вы правильно вставили батарейки, соблюдая полярность (+ / -).
- 3** Закройте крышку секции.

Установите текущее время

- 1** Нажмите кнопку установки времени TIME ADJUST (Рис.7 (29)). Для нажатия кнопки воспользуйтесь кончиком шариковой ручки или другим тонким предметом.
- 2** Используйте кнопки изменения временных значений + / - SET TIME (Рис.6 (22)) для установки текущего времени. Кнопка + : нажимайте для увеличения значения. Кнопка - : нажимайте для уменьшения значения. (Каждый раз при нажатии кнопок показания времени будут увеличиваться/уменьшаться на одну минуту. Для быстрой смены показаний с интервалом 10 минут нажмите на нужную кнопку, не отпуская ее)
- 3** Нажмите кнопку TIME ADJUST снова. Это завершит установку времени и запустит часы.

Использование пульта дистанционного управления

- Пульт дистанционного управления должен быть направлен непосредственно на приемник сигнала (Рис.1 (4)), чтобы правильно функционировать.
- Зона действия: около 7 метров.
- При правильном приеме сигнала с пульта подается звуковой сигнал.
- При отсутствии звукового сигнала, нажмите на кнопку пульта ещё раз.

Фиксатор пульта дистанционного управления

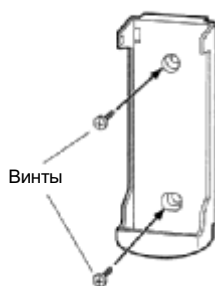

1. Установить фиксатор на стене.



Вставить

Нажать

2. Вставить пульт дистанционного управления.



Выдвинуть вверх

Вынуть

3. При необходимости произвольного использования пульта (под рукой) выньте его из фиксатора.



Осторожно!

- Будьте внимательны, дети могут проглотить батарейки.
- Если Вы в течение длительного времени не используете пульт, выньте из него батарейки для предохранения устройства от порчи при утечке электролита.
- Если батарейки потекли, и электролит попал на кожу, рот или в глаза, немедленно промойте пораженный участок большим количеством воды и обратитесь к врачу.
- Отработанные батарейки сразу удаляйте из пульта дистанционного управления.
- Не пытайтесь перезаряжать батарейки.

Не используйте одновременно новые и использованные батарейки, а также батарейки разных типов.

При нормальной работе батареек хватает примерно на один год. Если пульт плохо работает, замените батарейки и нажмите кнопку ACL кончиком шариковой ручки или другим острым предметом.

ЭКСПЛУАТАЦИЯ

Установка рабочего режима

1 Нажмите кнопку **START/STOP** (“Включено/Выключено”) (Рис.6 (26)). Загорится светоиндикатор функционирования внутреннего блока OPERATION (красный) (Рис.3 (6)). Кондиционер начнёт работать.

2 Для выбора режима работы нажмите кнопку **MASTER CONTROL** (Рис.6 (21)). При каждом нажатии кнопки режим работы изменяется в следующем порядке:

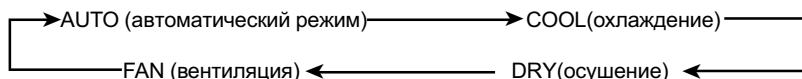

Приблизительно через три секунды после выбора режима показания дисплея восстановятся.

Установка требуемой температуры воздуха

Нажимайте кнопки установки температуры **SET TEMP** (Рис.6 (22)).

Кнопка **+** : нажимайте для увеличения значения.
Кнопка **-** : нажимайте для уменьшения значения.

• Допустимый диапазон задаваемой температуры:

Автоматический выбор (AUTO) Стандартное значение уставки термостата $\pm 2^{\circ}\text{C}$
Охлаждение/осушение (Cooling/Dry)..... $18^{\circ}\text{C} - 30^{\circ}\text{C}$
Вентиляция (FAN)..... $17^{\circ}\text{C} - 30^{\circ}\text{C}$

(В режиме вентиляции (FAN) при температурной уставке, составляющей 17°C или меньше, на дисплей пульта дистанционного управления выводится “_”, а вентилятор работает непрерывно, вне зависимости от температуры воздуха в помещении).

Приблизительно через три секунды после установки температуры показания дисплея восстановятся.

Уставка температуры рассматривается в качестве стандартного значения, исходя из которого осуществляется управление работой кондиционера, поэтому фактическая температура в помещении может несколько отличаться от уставки.

Установка скорости вентилятора

Нажмите кнопку управления вентилятором **FAN CONTROL** (Рис.6 (25)).

При каждом нажатии кнопки задаваемая скорость вентилятора изменяется в следующем порядке:

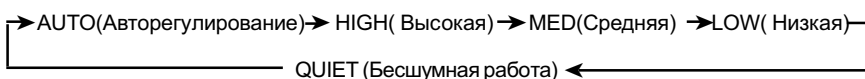

Приблизительно через три секунды после установки скорости показания дисплея восстановятся.

При автоматическом регулировании скорости (AUTO):

Охлаждение: Скорость вентилятора становится меньше при приближении температуры воздуха в помещении к заданной (уставка).

Вентиляция: Вентилятор работает на оптимальной скорости в соответствии с температурой воздуха около внутреннего блока.

В бесшумном режиме работы - QUIET

Вентилятор работает на сверхнизкой скорости, поток приточного воздуха уменьшается, поэтому кондиционер работает практически бесшумно.

- Бесшумный режим вентилятора (QUIET) нельзя использовать при осушении. Он не используется также и в том случае, когда режим осушения устанавливается при работе кондиционера в режиме AUTO.
- При выборе бесшумного режима работы вентилятора (QUIET) холодопроизводительность кондиционера несколько снижается.

Выключение кондиционера

Нажмите кнопку **START/STOP** (“Включено/Выключено”). Светоиндикатор функционирования (красный) гаснет (Рис.3 (6)).

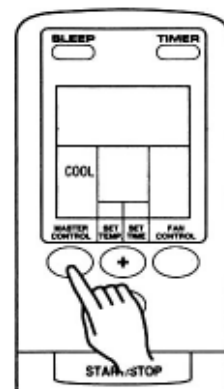

Пример: Установка режима охлаждения (COOL).

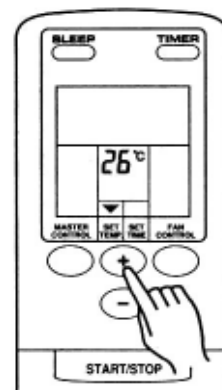

Пример: Установка температуры на величину 26°C .

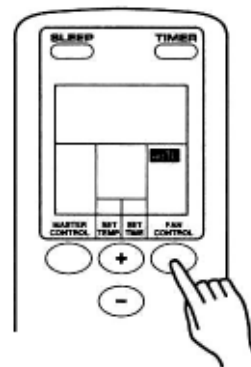

Пример: Установка автоматического регулирования скорости вентилятора - AUTO

ЭКСПЛУАТАЦИЯ

Описание режимов работы

AUTO:

- При запуске кондиционера, исходя из температуры воздуха в помещении, автоматически устанавливается режим работы согласно приведенной ниже таблице.
Исходя из выбранного режима, автоматически задается соответствующая стандартная уставка, по которой выполняется управление работой кондиционера.

Фактическая температура	Режим работы	Уставка температуры (стандартная)
30 °C или выше	Охлаждение	27 °C
27 °C - 30 °C	Охлаждение	26 °C
25 °C - 27 °C	Осушение	24 °C
23 °C - 25 °C	Осушение	22 °C
Ниже 23 °C	Осушение	20 °C

В начале работы кондиционера режим работы и уставка температуры выбираются автоматически

- При установке автоматического режима работы вентилятор работает на очень низкой скорости примерно в течение минуты, за это время кондиционер определяет и выбирает соответствующий режим работы.
- Установленный режим работы не меняется при изменении температуры в помещении.
- При нажатии кнопки START/STOP для восстановления работы в течение двух часов после остановки автоматического режима, кондиционер начинает работать в том же режиме, как и до остановки.

Охлаждение (COOLING):

- Используется для охлаждения помещения.

Осушение (DRY):

- Используется для легкого охлаждения в процессе осушения воздуха.
- Нельзя использовать для нагрева помещения.
- В режиме осушения вентилятор работает с низкой скоростью. Чтобы скорректировать влажность в помещении, вентилятор внутреннего блока может время от времени отключаться. При определении влажности воздуха в помещении вентилятор может работать с очень низкой скоростью.
- В режиме осушения скорость вентилятора нельзя регулировать вручную.

Вентиляция (FAN):

- Используется для организации циркуляционного воздухообмена в помещении (для предотвращения скопления теплого воздуха около потолка при использовании обогревателей).

В режиме охлаждения/осушения:

Уставка температуры должна быть всегда ниже, чем температура воздуха в помещении. В противном случае режимы охлаждения и осушения выполняться не будут. В режиме охлаждения будет работать только вентилятор без задействования холодильной машины.

В режиме вентиляции:

- Режим вентиляции действует, когда температура воздуха в помещении (около внутреннего блока) превышает уставку. При падении температуры вентилятор останавливается.
- Если приточный воздух в режиме вентиляции ощущается прохладным, необходимо увеличить значение уставки.

ПРОГРАММИРОВАНИЕ ТАЙМЕРА

Перед использованием таймера удостоверьтесь, что на пульте дистанционного управления правильно установлено текущее время. (См. стр.6).

Установка времени включения (ON)/выключения(OFF) кондиционера

- 1 Нажмите кнопку START/STOP (“Включено/Выключено”) (Рис.6 (26)).** (Если кондиционер уже включен, переходите к пункту 2). Загорится светоиндикатор функционирования внутреннего блока (красный) (Рис.3 (6)).
- 2 Нажмите кнопку задействования таймера TIMER (Рис.6 (24)) и выберите требуемый режим - либо включение (ON), либо выключение (OFF).**

При каждом нажатии кнопки происходит изменение режима работы таймера в следующей последовательности :

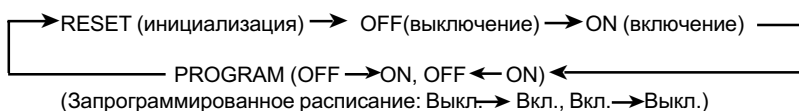

Загорится светоиндикатор таймера внутреннего блока (зелёный) (Рис.3 (7))

- 3 Используйте кнопки SET TIME (Рис.6 (22)) и установите время включения/выключения кондиционера.**

Устанавливайте время при мигании дисплея времени (мигание длится пять секунд).

Кнопка + : нажимайте для увеличения значения.
Кнопка - : нажимайте для уменьшения значения.

Через пять секунд после установки времени показания дисплея восстановятся.

Программирование расписания

- 1 Нажмите кнопку START/STOP (“Включено/Выключено”) (Рис.6 (26)).** (Если кондиционер уже включен, переходите к пункту 2). Загорится светоиндикатор функционирования внутреннего блока (красный) (Рис.3 (6)).
- 2 Установите время включения/выключения кондиционера.** Смотри раздел “Установка времени включения/выключения кондиционера” для задания требуемых уставок. Через три секунды показания дисплея восстановятся. Загорится индикатор таймера внутреннего блока (зелёный) (Рис.3 (7)).

- 3 Нажмите кнопку задействования таймера TIMER (Рис.6 (24)) для выбора работы таймера по запрограммированному расписанию (PROGRAM) (на дисплее высветится надпись OFF->ON, либо OFF<- ON).**

На дисплее поочерёдно будут появляться надписи "OFF timer" (время выключения кондиционера) и "ON timer"(время включения кондиционера), затем появятся показания уставки времени и название команды таймера, которая выполнится первой.

- Кондиционер начнёт работать по запрограммированному расписанию. (Если команда включения (ON) была выбрана первой, кондиционер прекратит работу до наступления выбранного времени).

Через пять секунд после задания программы показания дисплея восстановятся.

Информация о работе кондиционера по запрограммированному расписанию

- Этот режим работы таймера позволяет объединить периоды выключения (OFF) и включения (ON) в единый цикл. Цикл может включать в себя один переход из режима выключения в режим включения, и наоборот, в течение суток (24 часа).
- Работа кондиционера начинается с точки включения (ON) или выключения (OFF), в зависимости от того, какая ближе к значению текущего времени. Последовательность точек включения/выключения указывается стрелкой на дисплее пульта дистанционного управления (OFF-> ON ; OFF <- ON).
- Запрограммированное расписание PROGRAM может использоваться для автоматического выключения кондиционера вечером (уставка выключения (OFF)), и автоматического запуска (уставка включения (ON)) утром.

Отключение таймера

Нажмите кнопку TIMER и выберите режим инициализации (TIMER RESET). Кондиционер вернётся к нормальному функционированию.

Изменение уставок таймера

Выполните действия 2 и 3.

Выключение кондиционера при задействованной программе таймера

Нажмите кнопку START/STOP.

Изменение условий работы

Если Вы желаете изменить условия работы (режим работы, скорость вентилятора, температурную уставку, бесшумный режим работы) после задания уставки таймера, подождите, пока показания дисплея восстановятся, затем нажмите соответствующие кнопки для изменения условий функционирования на желаемые.

Отключение таймера

Нажмите кнопку TIMER и выберите режим инициализации (TIMER RESET). Кондиционер вернётся к нормальному функционированию.

Изменение уставки таймера

- 1.Смотри раздел “Установка времени включения/выключения кондиционера” для выбора уставки, которую нужно изменить.
- 2.Нажмите кнопку TIMER для выбора последовательности включения - либо ON - OFF или OFF - ON.

Выключение кондиционера при задействованной программе таймера

Нажмите кнопку START/STOP.

Изменение условий работы

Если Вы желаете изменить условия работы (режим работы, скорость вентилятора, температурную уставку, бесшумный режим работы) после задания уставки таймера, подождите, когда показания дисплея восстановятся, затем нажмите соответствующие кнопки для изменения условий работы на желаемые.

ТАЙМЕР НОЧНОГО ВРЕМЕНИ

Таймер ночного времени используется для установки промежутка времени, по истечении которого кондиционер автоматически выключается.

Использование таймера ночного времени

Нажмите кнопку SLEEP (независимо от того включен кондиционер или выключен) (Рис.6 (20)) для задействия режима ночного времени.

Загорятся светоиндикатор функционирования внутреннего блока (красный) (Рис.3 (6)) и светоиндикатор таймера (зелёный) (Рис.3 (7)).

Изменение уставок таймера

Нажмите кнопку SLEEP (Рис.6 (20)) снова и установите время отключения кондиционера, используя кнопки установки времени SET TIME (Рис.6 (22)). Устанавливайте время при мигающем дисплее времени (мигание длится пять секунд).

Кнопка + : нажимайте для увеличения значения.

Кнопка - : нажимайте для уменьшения значения.

Через пять секунд после установки времени показания дисплея восстановятся.

Информация о режиме ночного времени

Благодаря режиму ночного времени предотвращается чрезмерное охлаждение воздуха в помещении ночью (во время сна), так как температурная уставка во время действия режима будет автоматически изменяться в соответствии с заданным промежутком времени, по истечении которого кондиционер автоматически выключается.

Режим охлаждения/осушения

При включении режима ночного времени значение температурной уставки автоматически повышается на 1°C каждые 60 минут. Когда смещение в общей сложности составит 2 °С, повышение температурной уставки прекратится, и достигнутое значение остаётся неизменным до истечения установленного времени, после чего кондиционер автоматически выключается.

Режим ночного времени

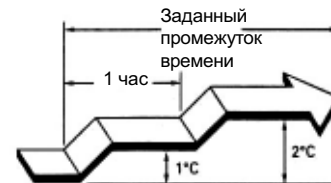

Отключение таймера

Нажмите кнопку TIMER и выберите режим инициализации (TIMER RESET).

Кондиционер вернётся к нормальному функционированию.

Выключение кондиционера при задействованной программе таймера

Нажмите кнопку START/STOP.

РЕГУЛИРОВАНИЕ НАПРАВЛЕНИЯ ВОЗДУШНОГО ПОТОКА

Нисходяще-восходящее направление потока воздуха (вверх-вниз) регулируется нажатием на пульте дистанционного управления кнопки AIR FLOW DIRECTION. Право-левостороннее направление потока воздуха регулируется вручную поворотом створок вертикальных жалюзи. При установке право-левостороннего направления потока, включите кондиционер и убедитесь, что горизонтальные жалюзи неподвижны.

Регулирование нисходяще-восходящего направления воздушного потока

Нажмите кнопку AIR FLOW DIRECTION (Рис.6 (27)).

При каждом нажатии кнопки установка жалюзи будет меняться в следующей последовательности:

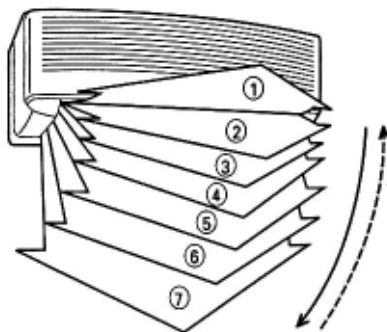
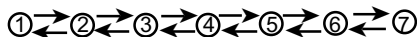

Установка жалюзи в разных режимах:

1, 2, 3, 4: В режиме охлаждения/осушения
1, 2, 3, 4, 5, 6, 7: В режиме вентиляции

Показания дисплея остаются неизменными.

- Регулируйте направление потока воздуха в указанных пределах.
- Вертикальное направление потока воздуха устанавливается автоматически в соответствии с типом выбранного режима работы.
В режиме охлаждения/осушения: Горизонтальный поток - 1
В режиме вентиляции: Нисходящий поток - 7
- В автоматическом режиме работы в первую минуту после запуска кондиционера направление потока воздуха будет горизонтальным 1; направление потока воздуха в течение этого времени регулировать нельзя.

Регулирование право-левостороннего направления воздушного потока

- Двигая створки вертикальных жалюзи, отрегулируйте их позицию для выбора желаемого направления воздушного потока.

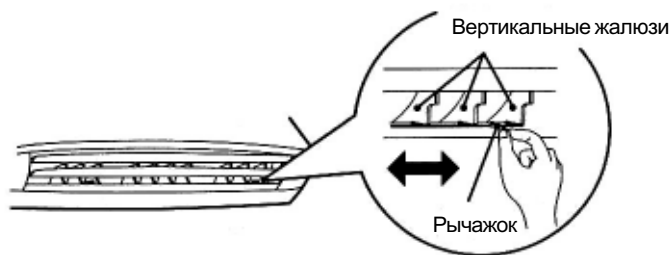

Опасно!

- Не вставляйте пальцы и посторонние предметы между жалюзи. Вследствие высокой скорости вращения вентилятора, вышеуказанные действия могут привести к травме.

• Для регулирования горизонтальных (нисходяще-восходящее направление) жалюзи используйте только кнопку AIR FLOW DIRECTION на пульте дистанционного управления. Регулировка жалюзи вручную может привести к их неправильному функционированию; в этом случае сразу же выключите и снова включите кондиционер, чтобы устранить сбой.

• В режимах охлаждения и осушения горизонтальные жалюзи можно устанавливать только в соответствующем этим режимам диапазоне (1-4). При установке жалюзи в этих режимах на длительное время в позиции 5-7 на выходном отверстии может произойти скопление конденсата, и из кондиционера будет капать вода. Если горизонтальные жалюзи в режиме охлаждения/осушения установлены в позиции 5 - 7, то через 30 минут после этого происходит их автоматический возврат в положение 4.

• При использовании кондиционера в комнате, где находятся дети, пожилые или больные люди, необходимо уделить особое внимание выбору направления воздушного потока и уставкам температуры.

РЕГУЛИРОВАНИЕ ВОЗДУХОРАСПРЕДЕЛЕНИЯ В РЕЖИМЕ “SWING”

Перед выполнением следующих действий включите кондиционер.

Выбор режима автоматического регулирования воздушного потока “SWING”

Нажмите кнопку **SWING LOUVER** (Рис.6 (28)).

Загорится оранжевый индикатор SWING (Рис.3 (8)).

В этом режиме горизонтальные жалюзи автоматически двигаются вверх-вниз, равномерно распределяя воздушный поток.

Остановка работы в режиме “SWING”

Нажмите кнопку **SWING LOUVER** (Рис.6 (28)) снова.

Оранжевый индикатор SWING (Рис.3 (8)) погаснет.

Жалюзи вернуться в прежнее, до включения режима “SWING”, положение.

Информация о режиме “SWING”

- Диапазон позиционирования жалюзи в режиме “SWING” близок к текущей установке направления потока воздуха.
- В случае, если Вас не устраивает диапазон позиционирования, отрегулируйте его с помощью кнопки AIR FLOW DIRECTION пульта управления.
- Если при охлаждении и осушении жалюзи работают в режиме “SWING” с нисходящим диапазоном направления воздушного потока более 30 минут, то кондиционер автоматически переключает позиционирование жалюзи на горизонтальный диапазон, что предупреждает образование конденсата на выходе воздуха.
- Если вентилятор отключен или работает с низкой скоростью, режим “SWING” может временно приостанавливаться.

АВТОМАТИЧЕСКИЙ РЕЖИМ РАБОТЫ (при отсутствии пульта дистанционного управления)

В случае, если дистанционный пульт управления утерян или по каким-либо причинам недоступен, используйте режим работы **MANUAL AUTO**.

Использование кнопок на основной панели управления кондиционером

Нажмите кнопку **MANUAL AUTO** (Рис.2 (3)) на основной панели управления блока для запуска кондиционера.

Для остановки кондиционера, нажмите кнопку **MANUAL AUTO** снова или установите выключатель электропитания **POWER** (Рис.2 (2)) в позицию “Выключено” - OFF. (Кнопки управления расположены за воздухозаборной решеткой).

- При управлении кондиционером с помощью кнопок на основной панели кондиционер будет работать так же, как при выборе автоматического режима (AUTO) посредством пульта дистанционного управления (см.стр.8).
- Скорость вентилятора устанавливается автоматически (AUTO), а температурная уставка выбирается стандартной.

ТЕХНИЧЕСКОЕ ОБСЛУЖИВАНИЕ



ОСТОРОЖНО!

- Перед чисткой кондиционера убедитесь, что кондиционер выключен и сетевой провод отсоединен от электросети.
- Удостоверьтесь, что воздухозаборная решётка (Рис.1 (9)) надёжно зафиксирована.
- При снятии и замене воздушных фильтров не прикасайтесь к теплообменнику, несоблюдение данного требования может привести к травме обслуживающего персонала.

Чистка воздухозаборной решетки

1. Демонтаж воздухозаборной решетки

1. Возьмитесь за нижние концы панели решетки и приподнимите ее; если решетка не отсоединяется, продолжайте поднимать ее вверх, пока она не освободится от фиксации.

Воздухозаборная решетка



2. Для снятия решетки поднимите ее вверх до конца.

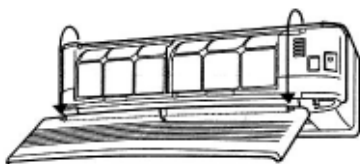

2. Влажная чистка

Удалите пыль с помощью пылесоса; протрите мягкой тряпкой, смоченной теплой водой, а затем вытрите насухо.

3. Установка решетки на место

1. Удерживая решетку в горизонтальном положении, закрепите ее на кондиционере с помощью двух верхних фиксирующих проушин.

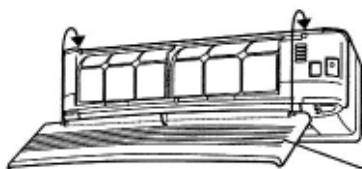

Воздухозаборная решетка

2. Нажмите на нижние края решетки для того, чтобы она закрылась.



Чистка воздушного фильтра

1. Откройте воздухозаборную решетку и снимите воздушный фильтр

1. Потяните за ручку воздушного фильтра, отсоедините две нижних фиксирующих проушины и выньте фильтр.

Ручка воздушного фильтра

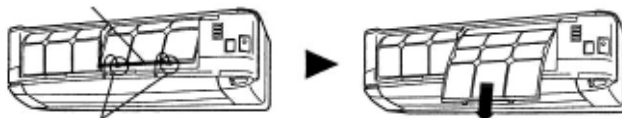

Фиксирующие проушины (в двух местах)

2. Удалите пыль с помощью пылесоса или промойте фильтр водой

После промывки фильтр нужно просушить в защищенном от солнца месте.

3. Установите фильтр на место и закройте воздухозаборную решетку

1. Выровняйте позицию фильтра в соответствии с расположением панели блока и, нажав на него, вставьте внутрь. Убедитесь в том, что две фиксирующие проушины установлены на место, в предназначенные для них отверстия на панели.



Фиксирующие проушины (в двух местах)

2. Закройте воздухозаборную решетку.

(Для наглядного примера: на рисунке изображен кондиционер без решетки)

- Пыль с воздушного фильтра может быть удалена как пылесосом, так и с помощью мытья в тёплой воде с добавлением небольшого количества моющего средства. После мытья фильтр следует высушить в защищённом от солнца месте, потом установить на место.
- При скоплении пыли на воздушном фильтре поток, проходящего через него воздуха, уменьшается, приводя к снижению эффективности работы кондиционера и являясь причиной его повышенной шумности.
- В период постоянного использования кондиционера воздушный фильтр необходимо чистить каждые две недели.

Использование воздухоочистительного фильтра (заказывается дополнительно)

• Установите воздухоочистительный фильтр (APS-03B) согласно прилагаемым к нему инструкциям.

- При долговременном использовании внутри кондиционера скапливается грязь, что снижает его производительность. Кроме чистки и технического обслуживания, рекомендуется регулярно проверять исправность кондиционера. За дополнительной информацией обращайтесь в специализированную сервисную службу.
- При чистке корпуса кондиционера нельзя использовать воду выше 40°C, моющие средства с абразивным воздействием и легковоспламеняющиеся вещества (бензин и др. растворители).
- Не распыляйте вблизи кондиционера инсектициды и лак для волос.
- При остановке кондиционера на длительный период (более 1 месяца), сначала необходимо включить его в режиме вентиляции на полдня, чтобы просушить внутренние компоненты.

ВЫЯВЛЕНИЕ НЕИСПРАВНОСТЕЙ



ОПАСНО!

В случае возникновения каких-либо признаков неисправности (запах гари и т.п.) отсоедините сетевой шнур от электросети и обратитесь в специализированную сервисную службу. Выключение установки только с помощью выключателя электропитания (Power switch) не отсоединяет кондиционер от источника питания. Для его полного обесточивания отсоедините сетевой шнур от электросети или используйте рубильник.

Перед вызовом специалиста сервисной службы проверьте следующее:

	Признак неисправности	Возможная причина	Страница
Нормальный режим работы	Запускается через некоторое время после включения:	<ul style="list-style-type: none"> Если кондиционер выключить и сразу же включить, компрессор запустится только через 3 минуты, чтобы предотвратить перегорание предохранителей. В любом случае при отсоединении провода электропитания, а затем при повторном подключении к электросети защитный контур не допустит запуск компрессора в течение 3-х минут. 	—
	Возникновение шума:	<ul style="list-style-type: none"> В течение 2 - 3 минут после запуска, во время работы и сразу же после остановки кондиционера можно услышать звук текущей жидкости. Это звук протекающего по трубкам хладоносителя. При работе кондиционера можно услышать слабое поскрипывание из-за незначительного расширения и сжатия корпуса в результате изменения температур. 	—
	Возникновение запаха:	<ul style="list-style-type: none"> Иногда воздух, поступающий из кондиционера, имеет посторонние запахи (мебели, табака и т.п.), источниками которых являются объекты, расположенные в помещении. 	—
	Появление тумана или пара:	<ul style="list-style-type: none"> В режиме охлаждения или осушения при выходе воздуха из внутреннего блока может образовываться легкий туман. Это происходит из-за резкого охлаждения воздуха помещения потоком, выходящим из кондиционера, в результате чего конденсируется влага и образуется легкая дымка. 	—
	Воздушный поток слабый или отсутствует.	<ul style="list-style-type: none"> В режимах осушения или ожидания (контроля температуры помещения) вентилятор может работать на очень низкой скорости. При установке бесшумного режима (Quiet) вентилятор работает на очень низкой скорости 	7 7

ВЫЯВЛЕНИЕ НЕИСПРАВНОСТЕЙ

	Признак неисправности	Возможная причина	Страница
Требуется дополнительная проверка	Внутренний блок не работает	<ul style="list-style-type: none"> ● Провод электропитания отключен от электросети. ● Сбой в подаче электропитания. ● Перегорание или срабатывание предохранителя. 	—
		● Выключатель кондиционера установлен в позицию OFF	6
		● Установлена соответствующая программа таймера.	9-10
	Недостаточная хладопроизводительность	<ul style="list-style-type: none"> ● Воздушный фильтр загрязнен. ● Отверстия для забора или выхода воздуха заграждены. ● Неправильно задана желаемая температура помещения. ● Открыты окна или двери. ● В режиме охлаждения в помещение попадает прямой солнечный свет. Рекомендуется закрыть шторы. ● При работе кондиционера в режиме охлаждения в помещении находится слишком много людей, включен обогреватель или компьютеры. 	—
		● Установлен бесшумный режим работы	7
Работа кондиционера не соответствует показаниям пульта:	<ul style="list-style-type: none"> ● Разрядились батарейки пульта дистанционного управления. ● Батарейки пульта дистанционного управления неправильно установлены. 	6	

Если Вам во время проверки не удалось выявить и устранить причину сбоя работы, возник запах гари, мигает индикатор таймера (Рис.3 (7)), отсоедините шнур электропитания от сети (Рис.1 (14)), после чего обратитесь в специализированную сервисную службу.

ОСОБЕННОСТИ ФУНКЦИОНИРОВАНИЯ

Функционирование и производительность

В случае отключения электропитания

Автоматический перезапуск

- При подаче электропитания после его сбоя кондиционер автоматически запускается в том режиме, в котором он работал до сбоя.
- Если до сбоя в электросети кондиционер работал при заданной позиции жалюзи, то при восстановлении электропитания горизонтальные жалюзи автоматически установятся в стандартное положение.

- Если отключение электропитания происходит в период действия программы таймера, то таймер автоматически инициализируется, и кондиционер начнёт (или прекратит) работу согласно новой уставке времени. В случае этой ошибки замигает индикатор таймера (TIMER) (зелёный) (см. стр. 5).
- Использование других электроприборов (электробритвы, и т.д.) или беспроводного радиоприёмника может вызвать неправильное функционирование кондиционера, в этом случае необходимо временно отсоединить сетевой провод от источника электропитания, затем снова вставить в гнездо. Для управления следует использовать пульт дистанционного управления.

ОСОБЕННОСТИ ФУНКЦИОНИРОВАНИЯ

Диапазон рабочих температур и влажности

	Режим охлаждения	Режим осушения
Температура наружного воздуха	21°C - 43°C	21°C - 43°C
Температура воздуха внутри помещения	18°C - 32°C	18°C - 32°C
Влажность воздуха внутри помещения	<p>Не более 80 %</p> <p>При использовании кондиционера в течение длительного времени в помещении с повышенной влажностью, на поверхности внутреннего блока может конденсироваться влага и стекать вниз.</p>	<p>При использовании кондиционера в течение длительного времени в помещении с повышенной влажностью, на поверхности внутреннего блока может конденсироваться влага и стекать вниз.</p>

- Если кондиционер используется при более высоких температурах, чем указано в таблице, может сработать система автоматической защиты, прерывающая работу установки.
Если кондиционер во время работы в режимах охлаждения и осушения используется при более низких температурах, чем указано в таблице, то может произойти обледенение теплообменника, вызывающее протечку воды или какие-либо другие неполадки.
- Кондиционер можно использовать только по назначению: для охлаждения, осушения и вентиляции воздуха в бытовых помещениях.

ТЕХНИЧЕСКИЕ ХАРАКТЕРИСТИКИ

МОДЕЛЬ			
ВНУТРЕННИЙ БЛОК		ASY9ASE-W/ASY9ASECW	ASY12ASE-W/ASY12ASECW
НАРУЖНЫЙ БЛОК		AOY9ANE/AOY9ANEC	AOY12ASE/AOY12ASEC
ТИП		Охлаждение	Охлаждение
ЭЛЕКТРОПИТАНИЕ		240-220В~50Гц	240-220В~50Гц
РЕЖИМ ОХЛАЖДЕНИЯ			
ХЛАДОПРОИЗВОДИТЕЛЬНОСТЬ	кВт	2.75-2.70	3.5-3.45
ПОТРЕБЛЯЕМАЯ МОЩНОСТЬ	кВт	1.03-0.97	1.315-1.255
НОМИНАЛЬНЫЙ ТОК	А	4.7-4.6	6.0-6.0
КОЭФФИЦИЕНТ ЭНЕРГЕТИЧЕСКОЙ ЭФФЕКТИВНОСТИ		2.67-2.78	2.66-2.75
МАКСИМАЛЬНОЕ ДАВЛЕНИЕ			
В ЛИНИИ ВСАСЫВАНИЯ	кПа	800	680
В ЛИНИИ НАГНЕТАНИЯ	кПа	2600	2600
ЗАПРАВКА ХЛАДАГЕНТА	г	670 R22	870 R22
ГАБАРИТНЫЕ РАЗМЕРЫ И ВЕС			
ВНУТРЕННИЙ БЛОК			
Высота/Длина/Ширина	мм	260/815/168	260/815/168
Вес (чистый)	кг	8	8
НАРУЖНЫЙ БЛОК			
Высота/Длина/Ширина	мм	535/695/250	535/695/250
Вес (чистый)	кг	26	30