

DAIKIN

INSTALLATION MANUAL

R410A Split Series

INVERTER

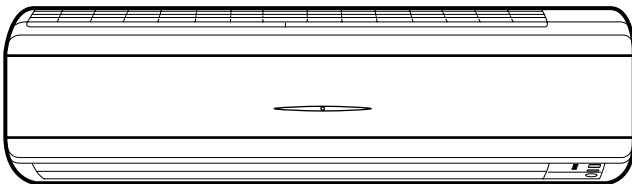

Models

FTXS50EV1B

FTKS50EV1B

FTXS60EV1B

FTKS60EV1B

FTXS71EV1B

FTKS71EV1B

Installation manual
R410A Split series

English

Installationsanleitung
Split-Baureihe R410A

Deutsch

Manuel d'installation
Série split R410A

Français

Montagehandleiding
R410A Split-systeem

Nederlands

Manual de instalación
Serie Split R410A

Español

Manuale d'installazione
Serie Multiambienti R410A

Italiano

Εγχειρίδιο εγκατάστασης
διαιρούμενης σειράς R410A

Ελληνικά

Manual de Instalação
Série split R410A

Portugues

Руководство по монтажу
Серия R410A с раздельной установкой

Русский

Montaj kılavuzları
R410A Split serisi

Türkçe



МЕРЫ ПО ОБЕСПЕЧЕНИЮ БЕЗОПАСНОСТИ

- Для обеспечения правильного монтажа внимательно изучите данные МЕРЫ ПО ОБЕСПЕЧЕНИЮ БЕЗОПАСНОСТИ.
- В данном руководстве меры предосторожности подразделяются на ПРЕДУПРЕЖДЕНИЕ и ПРЕДОСТЕРЕЖЕНИЕ. Следите за соблюдением всех указываемых мер предосторожности: все они важны для обеспечения безопасности.

 **ПРЕДУПРЕЖДЕНИЕ...** Несоблюдение любого из ПРЕДУПРЕЖДЕНИЕ может привести к таким серьезным последствиям, как серьезные травмы или гибель людей.



 **ПРЕДОСТЕРЕЖЕНИЕ...** Несоблюдение любого из ПРЕДОСТЕРЕЖЕНИЕ может привести серьезным последствиям.

- На протяжении всего данного руководства используются следующие символы техники безопасности:

 Внимательно соблюдайте инструкции.	 Проверьте наличие заземления.	 Запрет доступа.
--	---	---

- По окончании монтажа проверьте правильность его выполнения. Предоставляйте пользователю соответствующие инструкции по использованию и очистке блока согласно Руководству по эксплуатации.

ПРЕДУПРЕЖДЕНИЕ

- Нельзя доверять монтаж кому-либо, кроме дилера или другого специалиста в этой области. Нарушение правил монтажа может привести к утечке воды, вызвать электрический удар или явиться причиной пожара.
- Устанавливайте кондиционер согласно инструкциям, приведенным в данном руководстве; неполный монтаж может привести к утечке воды, электрическому удару или пожару.
- Следите за тем, чтобы использовались монтажные компоненты из комплекта поставки или из специфицированной номенклатуры. Использование других компонентов чревато возможностью ухудшения работы, утечки воды, поражения электрическим током или пожара.
- Устанавливайте кондиционер на прочном основании, способном выдержать вес блока. Несоответствующее основание или неполный монтаж могут привести к травмам при падении блока с основания.
- Электрический монтаж следует выполнять согласно руководству по монтажу и с соблюдением государственных правил электрического монтажа или в соответствии с утвержденными нормативными документами. Недостаточная компетентность или неполный электрический монтаж могут привести к электрическому удару или пожару.
- Следите за тем, чтобы использовалась отдельная цепь питания. Ни в коем случае не пользуйтесь источником питания, обслуживающим также другое электрическое оборудование.
- Для электрической проводки используйте кабель, длина которого должна покрывать все расстояние без наращиваний. Не пользуйтесь удлинителями. Не подключайте к источнику питания другие нагрузки, пользуйтесь отдельной цепью питания. (Несоблюдение данного правила может привести к перегреву, электрическому удару или пожару.)
- Для электрических соединений между комнатным и наружным блоками используйте провода указанных типов. Надежно закрепляйте провода межсоединений таким образом, чтобы на их контактные выводы не воздействовали никакие внешние механические напряжения. ненадежные соединения или закрепления могут привести к перегреву клемм или к пожару.
- После подключения проводов межсоединений и проводов питания расправьте кабели таким образом, чтобы они не создавали ненужного давления на крышки или панели электрических блоков. Закройте провода крышками. Неплотное закрытие крышки может привести к перегреву клемм, вызвать электрический удар или явиться причиной пожара.
- Если во время монтажа происходит утечка хладагента, проветрите помещение. (Под воздействием пламени хладагент испускает ядовитый газ.) 
- По окончании всех монтажных работ убедитесь в отсутствии утечек хладагента. (Под воздействием пламени хладагент испускает ядовитый газ.) 
- При установке или перестановке системы следите за тем, чтобы в цепь хладагента не попадали никакие вещества, кроме самого хладагента (R410A) – например, воздух. (Любое попадание в канал хладагента воздуха или других посторонних веществ приводит к аномальному повышению давления или к разрушению канала, что чревато нанесением травм.)
- При откачивании, отключите компрессор перед снятием трубопровода для хладагента. Если компрессор все еще работает, а при откачке открыт запорный клапан, при снятии трубопровода для хладагента вовнутрь будет засосан воздух, что приведет к ненормальному давлению в цикле замораживания, в результате чего произойдет поломка или даже травма.
- При установке, перед запуском компрессора надежно закрепляйте трубопровод для хладагента. Если компрессор не подсоединен, а при откачке открыт запорный клапан, при снятии трубопровода для хладагента вовнутрь будет засосан воздух, что приведет к ненормальному давлению в цикле замораживания, в результате чего произойдет поломка или даже травма.
- Проверьте наличие заземления. Не заземляйте блок присоединением к трубе коммунальной службы, к разряднику или к телефонному заземлению. Несоответствующее заземление может привести к поражению электрическим током или пожару. Сильные всплески токов от молнии или от других источников могут вызывать повреждения кондиционера. 
- Проконтролируйте установку выключателя тока утечки заземления. Отсутствие прерывателя утечки на землю может явиться причиной поражения электрическим током или пожара.

ПРЕДОСТЕРЕЖЕНИЕ

- Не устанавливайте кондиционер в местах, где существует опасность воздействия на него утечки горючего газа. Если газ вытекает и накапливается около блока, это может привести к пожару. 
- Монтируйте дренажный трубопровод согласно инструкциям из данного руководства. Нарушение правил сооружения трубопровода может привести к затоплению.
- Замечания по установке наружного блока. (Только для модели с тепловым насосом.) В холодных краях, где температура наружного воздуха держится в течение нескольких суток на уровне или ниже точки замерзания, возможно замораживание дренажного трубопровода наружного блока. В этом случае рекомендуется устанавливать электрический нагреватель для защиты дренажного трубопровода от замораживания.
- Затягивайте гайку раструба согласно указанной методике, например, с помощью гаечного ключа с ограничением по крутящему моменту. Если затянуть гайку раструба слишком сильно, гайка раструба может в результате длительной эксплуатации треснуть и вызвать утечку хладагента.

Принадлежности

Комнатный блок (A) – (L)

(A) Установочная плата	1	(E) Держатель блока ДУ	1	(K) Руководство по эксплуатации	1
(B) Фотокаталитический титан-апатитовый фильтр очистки воздуха	2	(G) Батарейки на сухих элементах AAA	2	(L) Руководство по монтажу	1
(D) Беспроводной блок дистанционного управления	1	(H) Крепежные винты (M4 × 12L) комнатного блока	2		

ВЫБОР МЕСТА УСТАНОВКИ

- Перед принятием решения о месте установки получите согласие пользователя.

1. Комнатный блок.

- Комнатный блок следует устанавливать в месте, где:
 - 1) соблюдаются ограничения по выбору места установки, указанные в монтажных чертежах комнатного блока
 - 2) обеспечивается беспрепятственная подача воздуха по впускному и выпускному каналам
 - 3) блок не попадает под прямое солнечное излучение
 - 4) блок удален от источника тепла или пара
 - 5) отсутствует источник испарений машинного масла (такие испарения могут укоротить срок службы комнатного блока)
 - 6) в помещении циркулирует прохладный (теплый) воздух,
 - 7) блок удален от люминесцентных ламп с электронным зажиганием (инверторного типа или с быстрым запуском), поскольку их воздействие может неблагоприятно сказаться на дальности дистанционного управления
 - 8) блок находится на удалении не менее одного метра от телевизионного или радиоприемника (блок может создавать помехи изображению или звуку).

2. Беспроводной блок дистанционного управления.

- 1) Если в помещении имеются люминесцентные лампы, включите все и определите позицию (в радиусе 7 метров), на которой обеспечивается надлежащий прием сигналов дистанционного управления комнатным блоком.

КРАТКОЕ РУКОВОДСТВО ПО МОНТАЖУ

1. Снятие и установка передней панели.

•Метод удаления

Возьмитесь за выступы панели слева и справа от основного корпуса и открывайте до тех пор, пока панель не остановится, сдвиньте панель в сторону, чтобы освободить вращающийся вал. После этого потяните панель на себя, для того, чтобы снять ее.

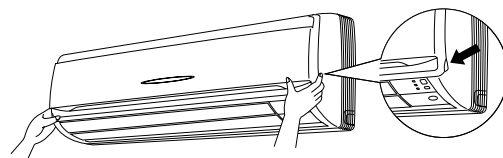

•Метод установки

Совместите выступы передней панели с канавками и втолкните ее вовнутрь. Затем медленно закройте панель. Плотно нажмите на центр более нижней поверхности панели для фиксации выступов.



КРАТКОЕ РУКОВОДСТВО ПО МОНТАЖУ

2. Снятие и установка передней решетки.

•Метод удаления

- 1) Снимите переднюю панель для снятия воздушного фильтра.
- 2) Снимите переднюю решетку. (3 винта)
- 3) Перед меткой ○○○ передней решетки имеется 3 верхних крюка. Слегка потяните переднюю решетку на себя одной рукой, а пальцами другой руки втолкните крюки.

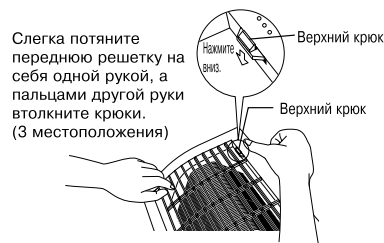
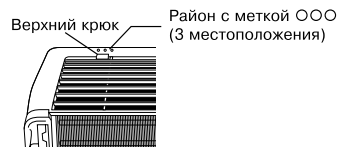

Когда нет рабочего места по причине близкого монтажа блока к потолку

⚠ ПРЕДОСТЕРЕЖЕНИЕ

Обязательно наденьте защитные перчатки.

Подставьте обе руки под центральную часть передней решетки и потяните решетку на себя, надавливая на нее.

•Метод установки

- 1) Установите переднюю решетку и прочно закрепите верхние крюки (3 местоположения).
- 2) Установите 3 болта передней решетки.
- 3) Установите воздушный фильтр, затем поставьте переднюю панель.

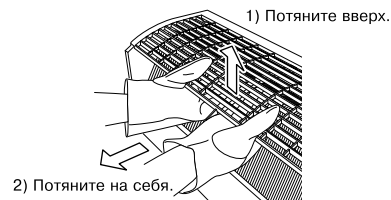

3. Способ задания различных адресов.

При установке в одном помещении двух комнатных блоков возможно назначение двум беспроводным удаленным контроллерам различающихся между собой адресов.

- 1) Таким же образом, как и при подключении к системе НА, снимите металлическую крышку узла электропроводки.
- 2) Разомкните адресную перемычку (JA)
- 3) Разомкните адресную перемычку (J4).

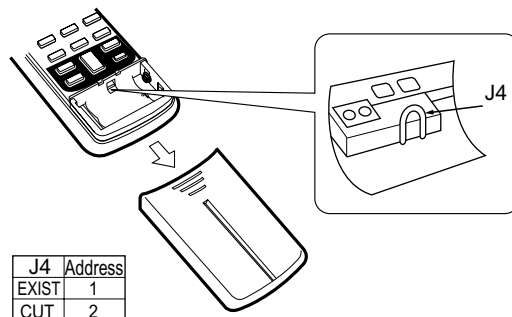
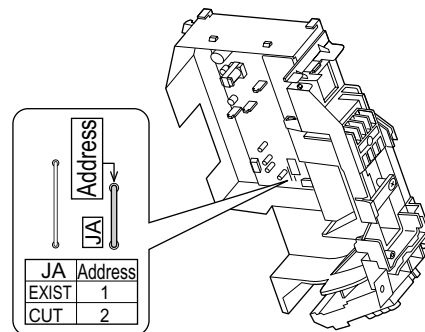

J4	Address
EXIST	1
CUT	2

Монтажные Чертежи Комнатного

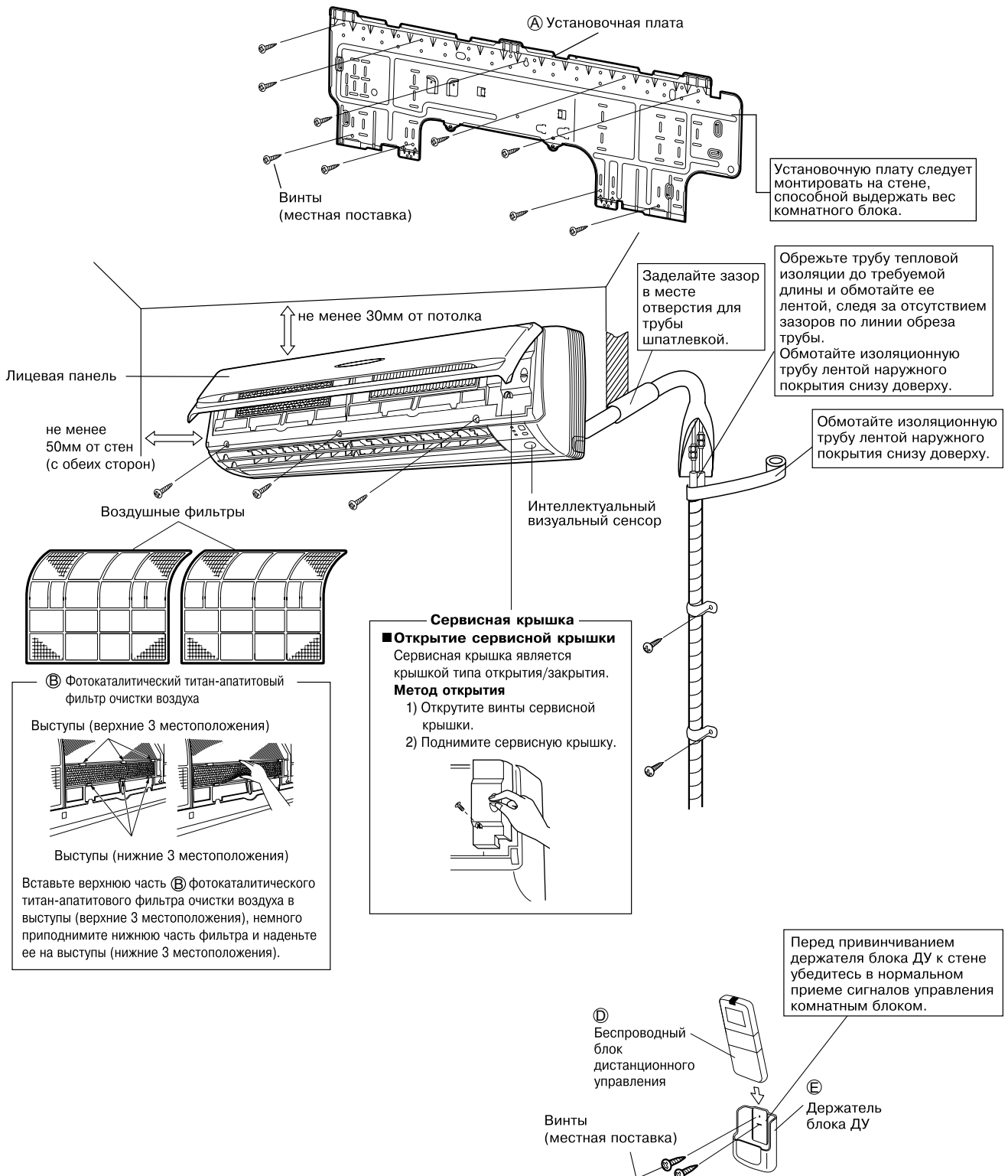

Интеллектуальный визуальный сенсор

⚠ ПРЕДОСТЕРЕЖЕНИЕ

- 1) Не прилагайте к интеллектуальному визуальному сенсору ударное или сильное нажимное воздействие. Это может привести к повреждению и выходу из строя.
- 2) Не располагайте вблизи сенсора крупногабаритные предметы. Кроме того, не помещайте в зону обзора сенсора нагревательные устройства или увлажнители.

Монтаж комнатного блока

1. Монтаж установочной платы.

- Установочную плату следует монтировать на стене, способной выдержать вес комнатного блока.
 - 1) Временно прикрепите установочную плату к стене, обеспечьте полное выравнивание панели по горизонтали и отметьте на стене позиции для высверливания отверстий.
 - 2) Закрепите установочную плату на стене винтами.

Рекомендуемые позиции закрепления установочной платы и габаритные размеры

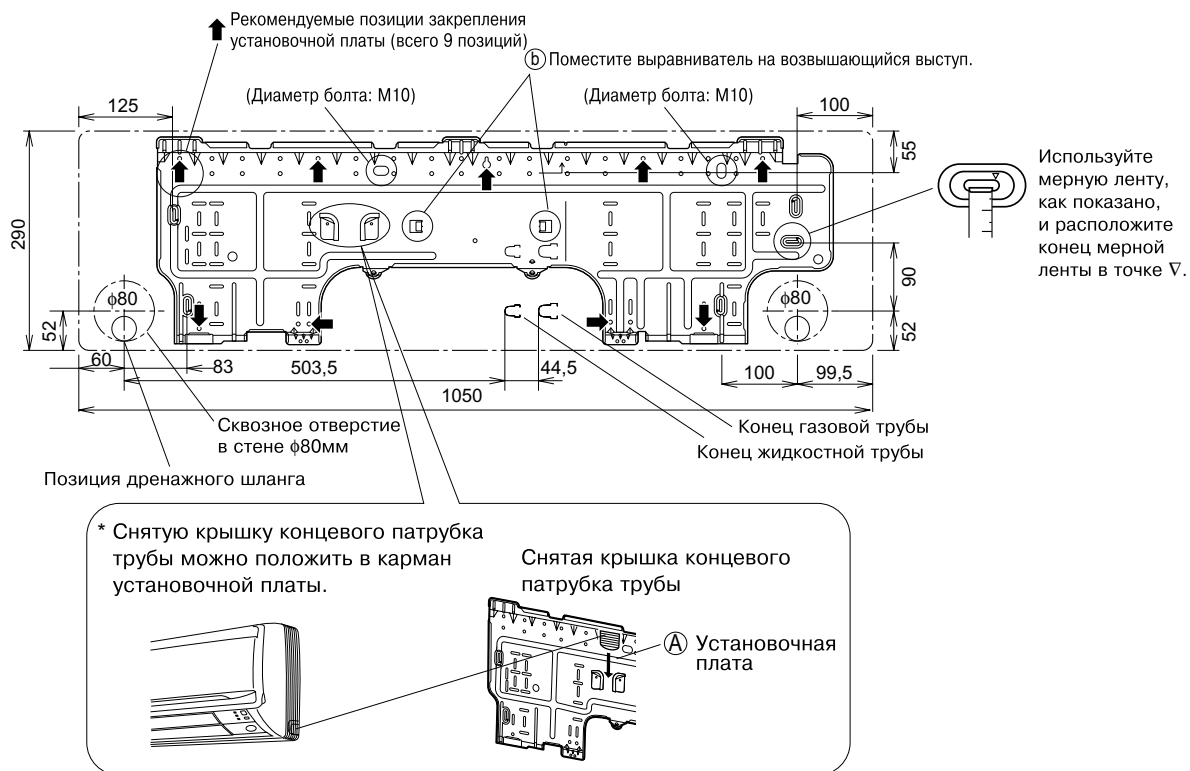

2. Высверливание отверстия в стене и монтаж заделываемой в стену трубы.

- Для стен, содержащих металлический каркас или металлическую панель, необходимо монтировать встраиваемую в стену трубу и закрывать сквозное отверстие в стене крышкой для предотвращения возможного нагрева, поражения электрическим током или возникновения пожара.
- Возникающие около трубы зазоры необходимо заделывать уплотнительным материалом для предотвращения утечки воды.
 - 1) Высверлите в стене сквозное отверстие диаметром 80мм с наклоном вниз наружу.
 - 2) Введите в отверстие встраиваемую в стену трубу.
 - 3) Закройте сделанное в стене отверстие для трубы крышкой.
 - 4) После прокладки трубы для хладагента, электрического монтажа и монтажа дренажного трубопровода заделайте зазоры вблизи труб шпатлевкой.

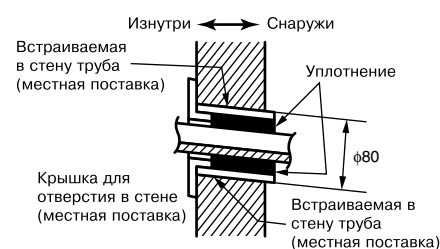

3. Монтаж комнатного блока.

3-1. Подвод труб с правой стороны, справа сзади или справа снизу

- 1) Прикрепите дренажный шланг к нижней стороне труб для хладагента клеей виниловой лентой.
- 2) Обмотайте трубы для хладагента вместе с дренажным шлангом изоляционной лентой.
- 3) Пропустите дренажный шланг и трубы для хладагента через отверстие в стене, далее навесьте комнатный блок на крюки установочной платы на помеченных метками Δ позициях подвешивания вверх комнатного блока.

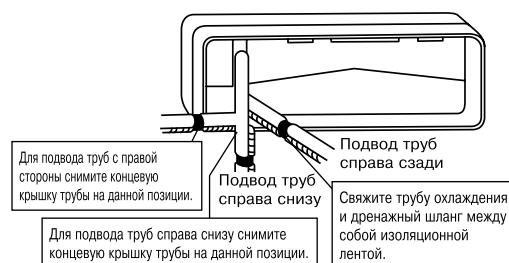

- 4) Откройте лицевая панель, далее снимите сервисную крышку. (См. краткое руководство по монтажу)
- 5) Пропустите провода межсоединений от наружного блока через сквозное отверстие в стене и далее через отверстие сзади комнатного блока. Выведите их с лицевой стороны.

Предварительно загните концы жгута проводов вверх для облегчения работы. (Если предварительно требуется оголить концы проводов межсоединений, обмотывайте оголенные концы проводов липкой лентой.)
- 6) Надавите на нижнюю панель комнатного блока обеими руками для закрепления его на крюках установочной платы. Следите за тем, чтобы по краям комнатного блока не было защемлений проводов.

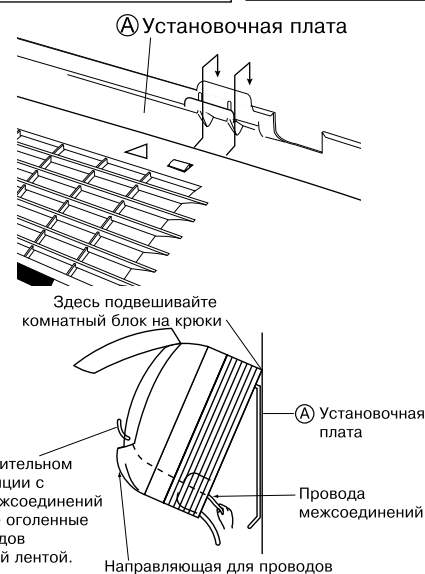

Монтаж комнатного блока

3-2. Подвод труб с левой стороны, слева сзади или слева снизу

1) Прикрепите дренажный шланг к нижней стороне труб для хладагента клейкой виниловой лентой.

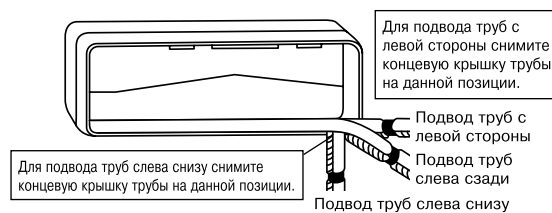

2) Проконтролируйте присоединение дренажного шланга к дренажному порту вместо сливной пробки.

Установка сливной пробки



3) Проведите трубу для хладагента по размеченному пути для трубопровода на установочной плате.

4) Пропустите дренажный шланг и трубы для хладагента через отверстие в стене, далее подвесьте комнатный блок на крюки установочной платы, руководствуясь маркировочными метками Δ вверх комнатного блока.

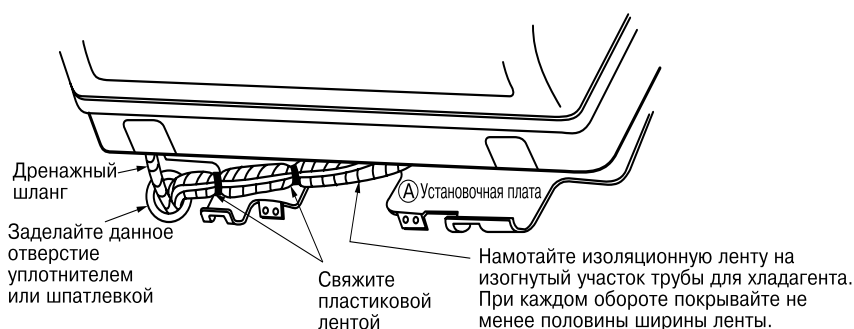

5) Протяните провода межсоединений.

6) Присоедините трубопровод между блоками.

7) Обмотайте трубы для хладагента вместе с дренажным шлангом изоляционной лентой, как показано на рисунке справа для случая подвода дренажного шланга через заднюю часть комнатного блока.

8) Во время работы следите за тем, чтобы провода межсоединений не защемлялись в комнатном блоке; обеими руками нажмите на нижнюю кромку комнатного блока таким образом, чтобы она плотно зацепилась за крюки установочной платы. Прикрепите комнатный блок к установочной плате винтами (M4 × 12L).

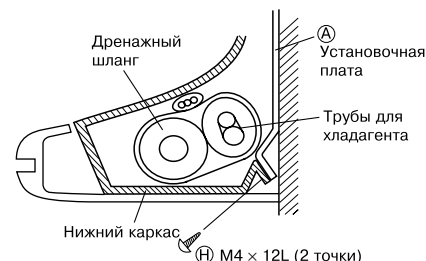

3-3. Встроенный в стену трубопровод

Следуйте приводимым ниже инструкциям

Подвод труб с левой стороны, слева сзади или слева снизу

1) Вставьте дренажный шланг на указанную глубину с тем, чтобы исключить его выталкивание из дренажной трубы.

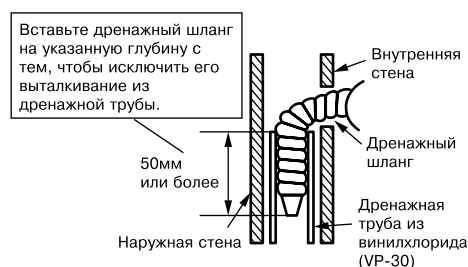

4. Электропроводка.

При монтаже **комнатных блоков множественной конфигурации** выполняйте работу по инструкции из руководства по монтажу, поставляемого с наружным блоком для множественной конфигурации.

- 1) Оголяемые концы проводов (15мм)
- 2) Следите за соответствием цвета изоляции проводов номерам контактных выводов клеммных блоков комнатного и наружного блоков и надежно привинчивайте провода к соответствующим клеммам.
- 3) Присоединяйте провода заземления к соответствующим контактным выводам.
- 4) Протягивайте провода для их надежной фиксации и далее закрепляйте провода держателем проводов.
- 5) При соединении с адаптерной системой. Проложите кабель дистанционного управления и присоедините S21. (См. п. 5. При подключении к системе HA.)
- 6) Расправьте провода таким образом, чтобы они не препятствовали закрытию сервисной крышки, и плотно закройте сервисную крышку.

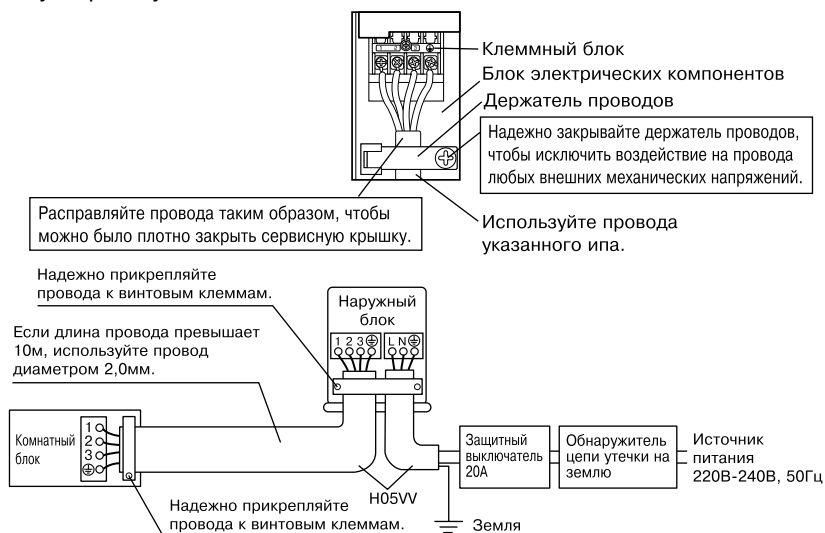

⚠ ПРЕДУПРЕЖДЕНИЕ

- 1) Не используйте провода с отводами, распределительную проводку, удлинители или радиальные соединения, поскольку они могут привести к перегреву, поражению электрическим током или пожару.
- 2) Не используйте электрические детали, приобретенные в местной торговой сети. Не разветвляйте провод, подающий питание для насоса (например, от терминального блока), на другие устройства. Это может привести к возгоранию или поражению электротоком.

5. При подключении к системе HA.

- 1) Снимите переднюю решетку. (3 винта)
- 2) Снимите блок электропроводки. (1 винт)
- 3) Снимите металлическую крышку узла электропроводки. (4 выступа)
- 4) Присоедините соединительный шнур к разъему S21 и протяните жгут через показанную на рисунке канавку.
- 5) Установите на место крышку узла электрической проводки и проведите рядом жгут, как показано на рисунке.

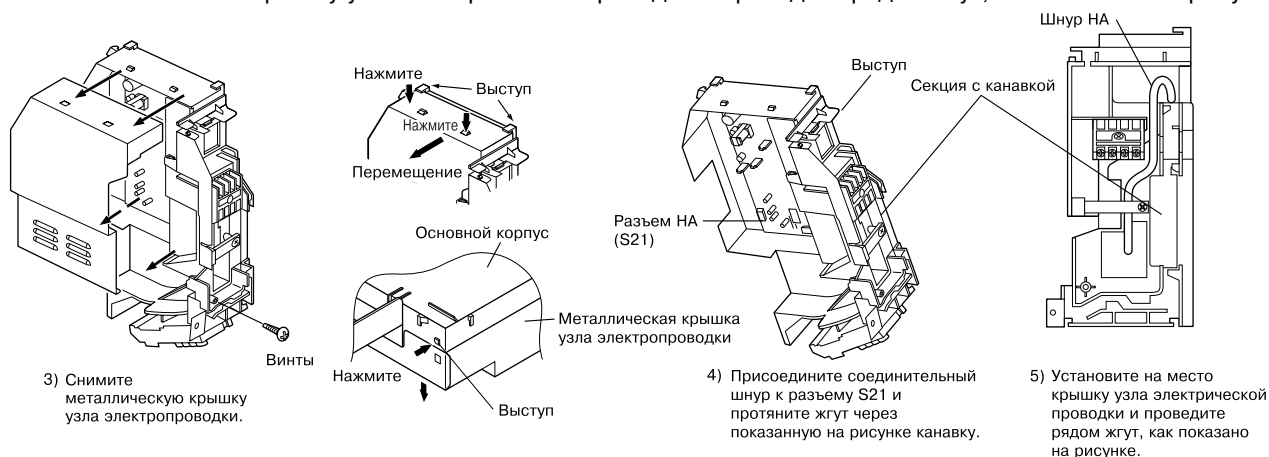

Монтаж комнатного блока

6. Дренажный трубопровод.

1) Присоедините дренажный шланг, как показано справа.

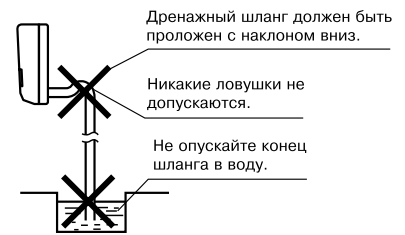

2) Снимите воздушные фильтры и влейте в дренажный поддон некоторое количество воды с целью контроля равномерности протекания воды.

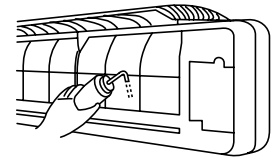

3) Если требуется наращивание дренажного шланга, приобретите шланг для наращивания из рыночного ассортимента. Обеспечьте тепловую изоляцию участка удлинительного шланга, прокладываемого в помещении.

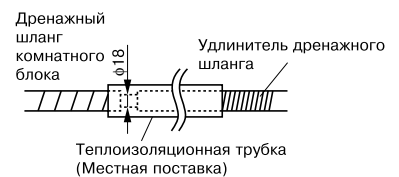

4) При присоединении прочной поливинилхлоридной трубы (номинальным диаметром 13мм) непосредственно к дренажному шлангу, присоединенному к комнатному блоку по правилам монтажа встраиваемого трубопровода, используйте в качестве стыка любое дренажное гнездо (номинальным диаметром 13мм) из рыночного ассортимента.

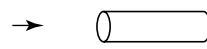

Дренажное гнездо из рыночного ассортимента (номинальный диаметр 13мм)

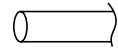

Прочная поливинилхлоридная труба из рыночного ассортимента (номинальный диаметр 13мм)

Работа с трубопроводом для хладагента

При монтаже **комнатных блоков множественной конфигурации** выполняйте работу по инструкции из руководства по монтажу, поставляемого с наружным блоком для множественной конфигурации.

1. Раструб на конце трубы.

- 1) Обрежьте конец трубы труборезальным приспособлением.
- 2) Удалите заусенцы с поверхности резания, направленной вниз, во избежание попадания крошки от резания в трубу.
- 3) Наденьте на трубу гайку раструба.
- 4) Выполните раструб.
- 5) Проконтролируйте правильность выполнения раструба.

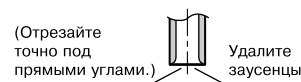

Раструб

Установите точно на позицию, указанную ниже

A	Раструбное приспособление для R410A	Обычное раструбное приспособление	
	Захватный тип	Захватный тип (Жесткоостный тип)	Тип с крылатой гайкой (Тип Империл)
A	0 ~ 0,5мм	1,0 ~ 1,5мм	1,5 ~ 2,0мм

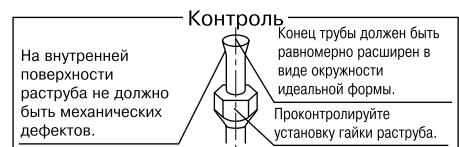

⚠ ПРЕДУПРЕЖДЕНИЕ

- 1) Не наносите на раструб минеральное масло.
- 2) Оберегайте систему от попадания в нее минерального масла, поскольку это приводит к укорачиванию срока службы блоков.
- 3) Ни в коем случае не пользуйтесь трубопроводом, ранее использованным в других установках. Используйте только компоненты, поставляемые с блоком.
- 4) Для обеспечения установленного срока службы блока R410A ни в коем случае не помещайте в него сушильный материал.
- 5) Сушильный материал может раствориться и повредить систему.
- 6) Недостаточный раструб может привести к утечке газообразного хладагента.

2. Система труб для хлад-агента.

- 1) Совместите оси обоих раструбов и вручную поверните гайки раструба на 3 или 4 оборота. Далее полностью затяните гайки гаечным ключом с ограничением по крутящему моменту.

- Для завинчивания гаек раструба пользуйтесь гаечными ключами с ограничением по крутящему моменту во избежание повреждений этих гаек и испускания газа.

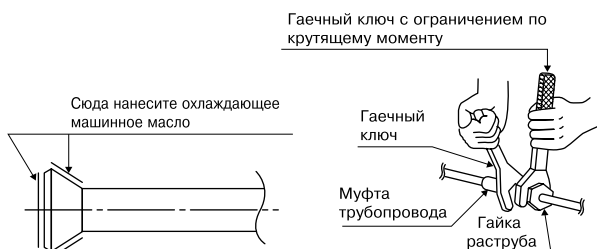

Крутящий момент затягивания гайки раструба		
Сторона газа		Сторона жидкост
1/2 дюйма	5/8 дюйма	1/4 дюйма
49,5~60,3 Нм (505~615 кгсм)	61,8~75,4 Нм (630~770 кгсм)	14,2~17,2 Нм (144~175 кгсм)

- 2) Для предотвращения утечки газа нанесите охлаждающее машинное масло и на внутреннюю, и на наружную поверхности раструба. (Используйте охлаждающее масло для R410A)

2-1. Меры предосторожности при работе с трубами

- 1) Защищайте открытый конец трубы от попадания пыли и влаги.
- 2) Все изгибы труб должны быть как можно более плавными. Для изгиба пользуйтесь гибочной машиной для труб. (Радиус изгиба должен быть не менее 30 – 40мм.)

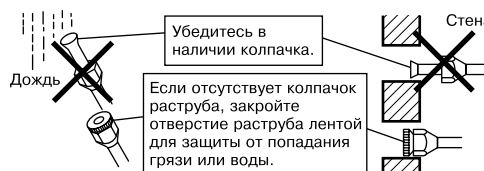

2-2. Выбор меди и теплоизоляционных материалов

- При выборе для работы медных труб и арматуры из рыночного ассортимента следите за выполнением указанных ниже требований.

- 1) Изоляционный материал: пенополиэтилен
Коэффициент теплопередачи: 0,041 to 0,052Вт/мК (0,035 – 0,045ккал/м-час°C)
Температура на поверхности трубы для газообразного хладагента достигает максимума 110°C
Выбирайте теплоизоляционные материалы, выдерживающие эту температуру.
- 2) Проконтролируйте изоляцию как газового, так и жидкостного трубопровода и соблюдение габаритов изоляционного покрытия, указанных ниже.

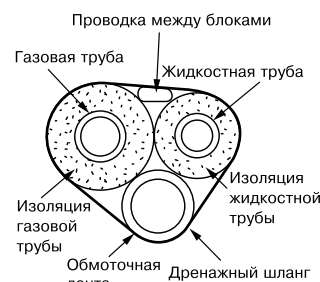

Сторона газа		Сторона жидкости	Тепловая изоляция газовой трубы		Тепловая изоляция жидкостной трубы
50/60 Класс	71 Класс	50/60/71 Класс	50/60 Класс	71 Класс	50/60/71 Класс
O.D. 12,7мм	O.D. 15,9 мм	O.D. 6,4 мм	I.D. 14-16мм	I.D. 16-20мм	I.D. 8-10мм
Толщина 0,8мм	Толщина 1,0мм	Толщина 0,8мм	Толщина 10мм Мин.		

- 3) Используйте отдельные теплоизоляционные трубки для газовой трубы и трубы с жидким хладагентом.

Пробная Эксплуатация и Тестирование

1. Пробная операция и тестирование.

1-1 Измерьте напряжение питания и удостоверьтесь в том, что оно находится в заданных интервалах.

1-2 Пробную операцию следует выполнять либо в режиме охлаждения, либо в режиме нагрева.

■ Для теплового насоса

• В режиме охлаждения выберите наименьшую программируемую температуру; в режиме нагрева выберите наибольшую программируемую температуру.

1) Пробная операция может быть заблокирована в любом режиме в зависимости от температуры в помещении.

При выполнении пробной операции пользуйтесь дистанционным управлением, как указано ниже.

2) По окончании пробной операции задайте нормальный уровень температуры (26°C – 28°C в режиме охлаждения, 20°C – 24°C в режиме нагрева).

3) С целью защиты система блокирует операцию перезапуска на три минуты после выключения.

■ Режим исключительно для охлаждения

• Выберите наименьшую программируемую температуру.

1) Пробная операция в режиме охлаждения может быть заблокирована в зависимости от температуры в помещении.

При выполнении пробной операции пользуйтесь дистанционным управлением, как указано ниже.

2) По окончании пробной операции установите нормальное значение температуры (26°C - 28°C).

3) С целью защиты система блокирует операцию перезапуска на три минуты после выключения.

1-3 Выполните тестовую операцию согласно Руководству по эксплуатации для проверки правильности выполнения всех функций и работы всех элементов, например, перемещения вентиляционной решетки.

• Для кондиционера в состоянии покоя требуется небольшое количество энергии. Если система не подлежит использованию в течение длительного времени после монтажа, отключите питание с помощью выключателя для исключения ненужного потребления электрической энергии.

• Если срабатывает выключатель для отключения питания от кондиционера, система возвращается в исходный режим работы, как только выключатель вновь размыкается.

Пробная операция под управлением блока ДУ

1) Нажмите кнопку ВКЛ/ВЫКЛ для включения системы.

2) Одновременно нажмите на центр кнопки ТЕМП и на кнопку РЕЖИМ.

3) Дважды нажмите кнопку РЕЖИМ.

(На дисплее появится “7” для обозначения выбора пробной операции.)

4) Режим пробного прогона завершается по истечении примерно 30 минут с переключением на обычный режим. Для выхода из пробной операции нажмите кнопку ВКЛ/ВЫКЛ.

2. Пункты проверки.

Пункты проверки	Симптом (диагностические показания RC)	Контроль
Правильность установки комнатного и наружного блоков на прочных основаниях.	Падение, вибрация, шум	
Отсутствие утечек газообразного хладагента.	Нарушение функций охлаждения/нагрева	
Тепловая изоляция труб для газообразного и жидкого хладагента и удлинителя дренажного шланга комнатного блока.	Утечка воды	
Правильность монтажа дренажной линии.	Утечка воды	
Правильность заземления системы.	Электрическая утечка	
Использование специфицированных проводов для межсоединений.	Выход из строя или обгорание	
Отсутствие препятствий в тракте подачи впускного или выпускного воздуха комнатного или наружного блока. Открытое состояние запорных клапанов.	Нарушение функций охлаждения/нагрева	
Нарушение приема комнатным блоком сигналов дистанционного управления.	Нерабочее состояние	

DAIKIN INDUSTRIES, LTD.

Head office:

Umeda Center Bldg., 2-4-12, Nakazaki-Nishi,
Kita-ku, Osaka, 530-8323 Japan

Tokyo office:

JR Shinagawa East Bldg., 2-18-1, Konan,
Minato-ku, Tokyo, 108-0075 Japan
<http://www.daikin.com/global/>

DAIKIN EUROPE NV

Zandvoordestraat 300, B-8400 Oostende, Belgium